

STRENG VERTROUWELIJK

ALLEEN VOOR
PHILIPS SERVICEHANDELAREN

Alle rechten voorbehouden.

PHILIPS

SERVICE DOCUMENTATIE
VOOR HET APPARAAT

NX570-572 V

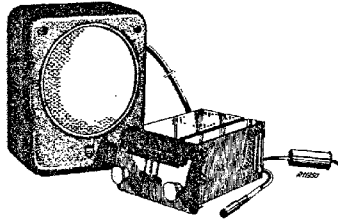

1948

ALGEMEEN

NX570V voor voeding uit 6 Volts accu.
NX572V voor voeding uit 12 Volts accu.

Beide ontvangers bestaan uit twee gedeeltes; te weten een ontvangedeelte en een apart kastje waarin luidspreker en trillerunit zijn ondergebracht.

GOLFBEREIKEN

M.G. : 200 - 565 m (1500-531 kHz) M.F.452 kHz.
L.G. : 1000 - 2000 m (300-150 kHz)

BUIZEN

B1 : EF41
B2 : ECH41
B3 : EAF41 of 42
B4 : EAF41 of 42
B5 : EL42
L1 : 8023N-99—NX570V
L1 : 8089N-99—NX572V
Z1 : 10 Amp.

VERBRUIK

Ca. 4 Amp. bij 6 Volt.
Ca. 2 Amp. bij 12 Volt.

GEWICHT

Ca. 6,5 kg. (compleet)

TRILLER : 7946.

LUIDSPREKER : 9728.

AFMETINGEN

	Ontvanger	Luidspreker
Hoogte	9 cm	23 cm
Breedte	13 cm	19 cm
Diepte	24 cm	12 cm

BEDIENINGSKNOPPEN

De bedieningsknoppen bevinden zich op het ontvangedeelte.

Knop links	: Volumeregelaar en accu-schakelaar. (uitgetrokken "aan", ingedrukt "uit")
Knop rechts	: Afstemming en golfgebiedschakelaar. (uitgetrokken L.G., ingedrukt M.G.).
Handel midden links	: Toonregelaar (naar boven "helder", naar beneden "dof").
Handel midden rechts	: Schakelaar voor verlichtingslampje (naar boven "uit", naar beneden "aan")

BANDBREEDTE

De M.F. bandbreedte (1:10) is vanaf g1 van B2 ± 11 kHz.

De overall " (1:10) is op:

M.G. bij 1000 kHz vanaf antennekabel ± 9½ kHz
L.G. bij 150 kHz vanaf antennekabel ± 9 kHz

In het principe-schema (fig.15) is de golfbereikschakelaar getekend in de stand M.G.

NX570V-NX572V

MONTEREN AANSLUITEN EN ONTSTOREN

ONTVANGER

- Deze kan op twee manieren worden bevestigd:
- Bevestiging in het dashboard waarvoor de maten zijn aangegeven in fig. 1.
 - Bevestiging onder het dashboard door middel van een speciale ophangbeugel (Fig. 2).

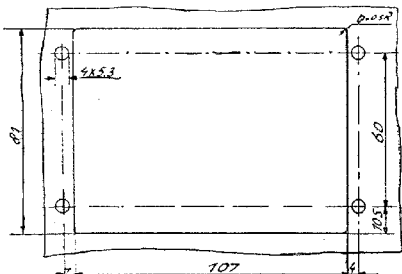

Fig. 1

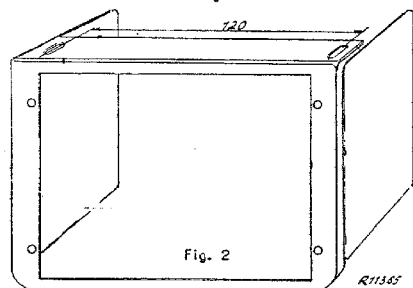

Fig. 2

OPMERKING

In beide gevallen is het aan te bevelen de ontvanger ook aan de achterzijde te steunen. Hiervoor wordt een strip bijgeleverd, die aan de achterzijde van het chassis kan worden bevestigd. (fig.14 pos.22).

LUIDSPREKERKAST

Deze kan worden gemonteerd op de volgende manieren:

- Door middel van een centrale bout. De maten voor de plaats van dit gat zijn aangegeven in fig. 3.

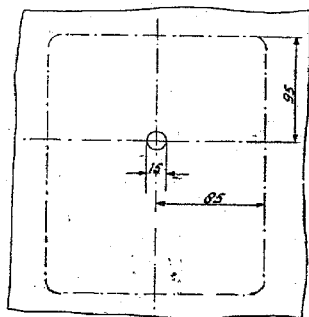

Fig. 3

- Door middel van vier schroeven. Hiervoor zijn de maten aangegeven in fig. 4.

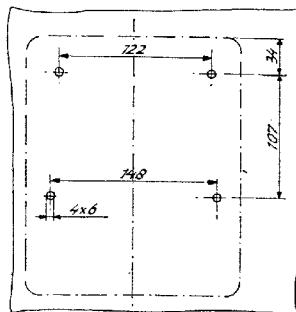

Fig. 4

OPMERKING

Bij het monteren van het luidsprekerkastje dient dit door middel van de bijgeleverde aardstrip degelijk verbonden te worden met het motorblok. Deze aardstrip kan worden geklemd tussen een der bevestigingsbouten van het kastje en een bout op het motorblok met behulp van verende sluitringen. De contactplaatjes dienen vóór het monteren goed blank geschuurd te worden.

AANSLUITEN

Alvorens het apparaat in bedrijf te stellen, overtuigt men zich of het voor de juiste voedingsspanning is ingesteld.

Dit is als volgt te zien:

In fig. 5 : Onderzijde triller

In fig. 6 : Onder het dekseltje bij de trillertransformator.

In fig. 7 : Aan de achterzijde van de ontvanger
Tevens dient het schaalverlichtingslampje gecontroleerd te worden of dit voor 6 of 12 V. is

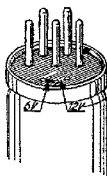

Fig. 5

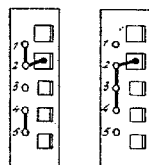
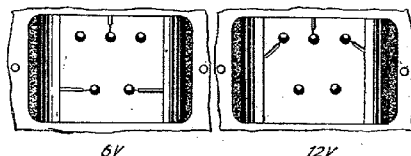

Fig. 7



6V

12V

Fig. 6

BELANGRIJK

Bij het inbouwen moet worden nagegaan welke pool van de accu met het chassis van de auto is verbonden, daar dit de stand van de triller bepaalt. (Zie fig. 8).

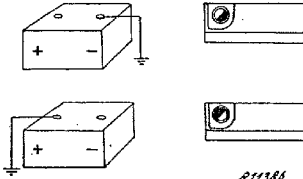

Fig. 8

R11385

ONTSTOREN

Ontstoringcondensatoren dienen te worden aangebracht tussen dynamo en chassis (0,5 uF) en bobine en chassis (2 uF).

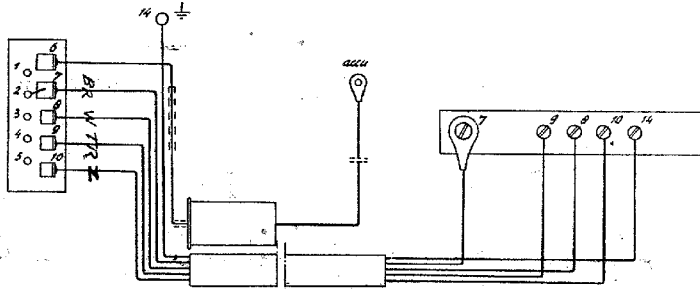

Fig. 9

AFREGELĒN VAN DE ONTVANGER

De M.F. bandfilters zijn reeds op de fabriek op de juiste M.F. ingesteld. (452 kHz). Door de klemveer (fig. 14 pos. 23) naar buiten te draaien kan het ontvangedeelte uit de metalen mantel worden verwijderd, waarna alle trimmers zijn te bereiken. De opstelling van buizen en trimmers is aangegeven in fig. 10. Op beide golfgebieden ligt de oscillator frequentie hoger dan de afstemfrequentie.

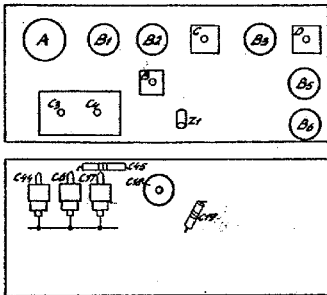

Fig. 10

R11386

Teneinde kraakstoringen te voorkomen moet worden nagegaan of er in de auto geen onderdelen zijn die tijdens het rijden kunnen rammelen, zoals uitlaatpijp, nummerborden, bumpers, enz. Dit alles dient goed vastgezet te worden. Verder verdient het aanbeveling om in de wieloppen veren te plaatsen die tegen de as drukken, zodat de wielen ook goed geaard zijn.

Uit de ontvanger komen 3 kabels n.l.:

- A. Antennekabel
- B. Antennekabel
- C. Verbindingskabel naar luidspreker en voeding (Zie fig. 14).

Om het ontvangedeelte uit de mantel te kunnen schuiven verdient het aanbeveling er bij de montage op te letten dat de kabels dit toelaten. Fig. 9 laat de aansluitingen van de verbindingskabel tussen luidsprekerkast en ontvangedeelte zien. De luidspreker wordt met twee stekers aangesloten op de stekerbuisplaat onder de electrolytische condensator in het luidsprekerkastje.

Als kunststanne voor M.G. en L.G. moet een serie-capaciteit van 27 pF gebruikt worden, terwijl de totaal-capaciteit 85 pF moet bedragen. Daar de kabelcapaciteit van de ontvanger 10 pF is, moet een capaciteit van 48 pF parallel geschakeld worden. De afsluiting van de service oscillatorkabel is dus als volgt:

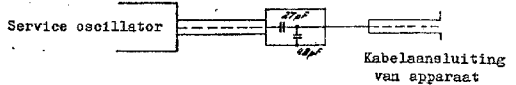

Fig. 11

Wordt bij het trimmen nog een afgescherpte tussenkabel gebruikt, dan moet met de capaciteit van deze kabel rekening worden gehouden.

H.F. en OSCILLATORKRENGEN

M.G. GEBIED

1. Apparaat op M.G. schakelen. (Knop voor afstemming indrukken). Outputmeter via trimtransformator op luidsprekerbussen aansluiten.
2. ~~48~~ kortsluiten. (A.V.R. buiten werking). C44 op minimum capaciteit draaien. Volumeregelaar op maximum.

3. Variabele condensator instellen met 15° mal. (minimum capaciteit).
4. Gemoduleerd signaal van 1500 kHz via kunst-antenne (fig. 11) aan apparaat-toevoeren.
5. Achtereenvolgens C18 en C6 op maximum output afregelen.
6. Hulpontvanger of detectorversterker G.M.2404 aan de antenne van B2 aansluiten. In het eerste geval via een condensator van 25 pF. Outputmeter achter hulpontvanger of detectorversterker aansluiten. C4 kortsluiten. Volumeregelaar op minimum.
7. Gemoduleerd signaal van 550 kHz via kunst-antenne aan het te trimmen apparaat toevoeren.
8. Apparaat en eventueel hulpontvanger nauwkeurig afstemmen op 550 kHz. (maximum output).
9. Hierna variabele condensator niet meer verdraaien. Hulpontvanger of detectorversterker en kortsluiting over C4 verwijderen. Outputmeter achter het te trimmen apparaat aansluiten. Volumeregelaar op maximum.
10. C45 op maximum output afregelen.
11. Herhaal punt 3 tot en met 10.
12. Trimmers aflakken.

L.G. GEBIED

De Handelingen zijn hetzelfde als bij M.G., alleen de golfgebiedschakelaar moet op L.G. worden geschakeld.

Verder lezen men in:
 Punt 4 300 kHz
 Punt 5 C17
 Punt 7 en 8 150 kHz
 Punt 10 C19

Na het trimmen kortsluiting van C8 verwijderen.

AFREGELLEN VAN C44

Uit metingen is gebleken, dat de totaal-capaciteit van diverse staafantennes + aansluitkabel varieert van 55 tot 85 pF. Daar de antennespeel met de eerste kring sterk gekoppeld is, zal ook de invloed van de antenne-capaciteit op deze kring toenemen.

Vandaar de speciale kunstantenne bij het trimmen (zie fig. 11) en het instellen van C44 op minimum capaciteit.

Na het monteren van het apparaat in de auto in combinatie met een Philips antenne, C44 op maximum geluidsterkte van een station op M.G. (+ 500 m) afregelen. Hierna C44 aflakken.

REPARATIE EN UITWISSELEN VAN ONDERDELEN

Bij het repareren, uitwisselen van onderdelen of trimmen dient er op geteld te worden dat de bedrading weer in de oorspronkelijke toestand wordt aangebracht

UITKASTEN VAN DE CHASSIS

Het chassis van het ontvangedeelte kan na het verdraaien van de kleunveer (fig. 14 pos. 23) uit de metalen mantel worden verwijderd.

Hierna zijn de buizen, de verlichtingslampje en de zekering te bereiken.

Bij grotere reparaties moeten de kabels A, B en C worden losgenomen. Kabel C losnemen in luidsprekerkast. De aansluitpunten van deze kabel en het chassis van de luidsprekerkast zijn te bereiken door 2 schroeven los te draaien en vervolgens de kap af te nemen. (fig. 14 pos 20 en 21). De triller kan nu eveneens worden vervangen.

OPMERKING

Bij het uitwisselen van de triller moet op de juiste plaatsing geteld worden. (Zie fig. 8).

Verder moeten de rubberplaatjes en tullees weer op de juiste plaats aangebracht worden.

UITWISSELEN VAN DE ACCUSCHAKELAAR

Opeluitring van volumeregelaaras verwijderen. Vervolgens alle verbindingen aan plaat van accuschakelaar lossolderen. Verwijder nu door middel van twee schroeven de beugel waarop de schakelaar is bevestigd.

De schakelaar nu van de beugel losnemen en een nieuwe aanbrengen met behulp van felsbusjes of 2,5 mm schroef en moer.

UITGANGSTRANSFORMATOR

Voor het vervangen van de uitgangstransformator eerst de beugel + accuschakelaar verwijderen. Hierna is de uitgangstransformator op eenvoudige wijze te vervangen.

TRILLERTRANSFORMATOR EN TRILLERHOUDER

Neem de doos waarin zich de trillertransformator bevindt los van de achterplaat - luidsprekerkast. Vervolgens het deksel aan onder en bovenzijde van deze doos verwijderen. Na het lossolderen van de verbindingen aan de trillertransformator en trillerhouder zijn deze te vervangen.

SCHAAL EN DIFFUSIESCHEEM (zie fig. 12)

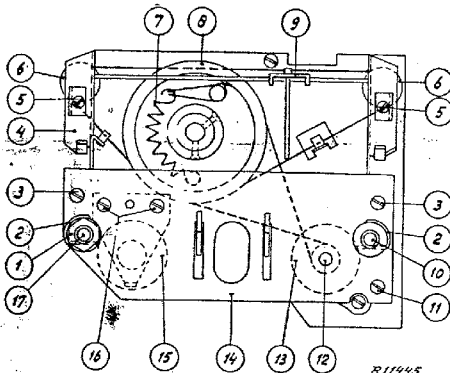

Fig. 12

Verwijder de twee bedieningsknoppen en vervolgens de frontplaat door 2 moeren (pos. 1) los te nemen.

De schaal is nu te vervangen door het losdraaien van 2 schroeven (pos. 5). Voor het uitwisselen van het diffusiescherm moeten eerst de 2 bevestigingsschroeven (pos. 3) worden verwijderd en vervolgens de beugel (pos. 4) iets naar buiten worden gedrukt.

OPMERKING

Bij het uitwisselen van de nu volgende onderdelen moeten eerst de schaal en het diffusiescherm worden verwijderd. (zie boven).

CONDENSATOR EN WIJZERAANDRIJVINGEN

De condensator en wijzeraandrijvingen zijn aangegeven in fig. 13. De variabele condensator is hierbij op max. capaciteit gedraaid.

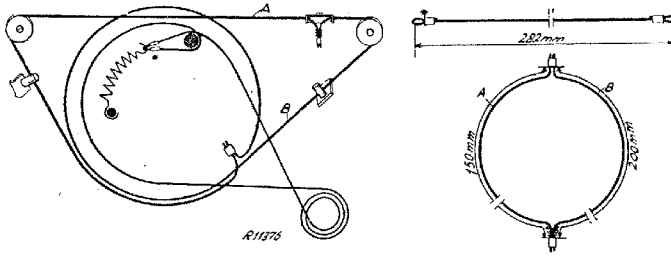

Fig. 13

VOLUME REGELAAR

Verbindingen aan de volumeregelaar lossolderen. Verwijder de schroeven (pos. 3 en 11) van de plaat (pos. 14). Vervolgens de schroeven (pos. 16) losdraaien en de beugel + volumeregelaar uit het apparaat nemen. Hierna is de volumeregelaar op eenvoudige wijze te vervangen.

BEDIJNINGSSASSEN

Neem plaat (pos. 14) met de schroeven (pos. 3 en 11) los. De as (pos. 17) van de volumeregelaar kan nu worden uitgewisseld, na eerst de opsluitring aan het eind van deze as te hebben verwijderd. De as (pos. 10) van de wijzeraandrijving kan zonder meer worden uitgewisseld.

Men dient er bij het losnemen van de plaat (pos. 14) op te letten dat de as (pos. 12) van het tussentandwiel (pos. 13) niet uit zijn lagering valt. Bij het monteren van het geheel moeten de twee gedeelten, waaruit dit tussentandwiel bestaat, twee tanden t.o.v. elkaar worden verschoven, waardoor de veer wordt gespannen, ter voorkoming van backlash.

VARIABLE CONDENSATOR

Variabele condensator op max. capaciteit draaien. Aandrijftrommel (pos.8) losnemen. Beugel met golfbereikschakelaar verwijderen na eerst diverse verbindingen te hebben losgeoldeerd. Nu de 3 bevestigingsschroeven van variabele condensator losnemen. Vervolgens de verbindingen lossolderen, waarna het geheel is te vervangen.

STROMEN EN SPANNINGEN

	Va	Vg2+4	Vk	Ia	Ig2+4
B1	135	110	2	5	1,5
(Triode B2)	90	100	9	3,5	3
(Heptode B3)	190	100	5	3,4	1
B4	195	25	1	0,6	0,4
B5	195	200	9,5		2,5
	Volt	Volt	Volt	mA	

VC1 = 210 Volt, VC2 = 200 Volt.

Deze spanningen en stromen zijn gemeten met een instrument met een inwendige weerstand van 2000 Ohm/Volt, bij een accuspanning van 6,3 Volt.

NX570V-NX572V

LIJST VAN ONDERDELEN EN GEREEDSCHAPPEN

Bij bestellingen steeds vermelden:

1. Codenummer
2. Omschrijving
3. Type nummer van het apparaat.

Fig.	Pos.	Omschrijving	Codenummer
<u>ONTVANGERGEDEELTE</u>			
12	1	Moer voor frontplaatbevestiging	A3 315 28.0
		Ring onder moer	A3 559 90.0
12	2	Veer in felsmaaf	A3 652 26.0
12	6	Geliederol voor wijzer aandrijving	A3 329 95.0
12	7	Trekveer in aandrijftrommel	A3 646 17.0
12	8	Aandrijftrommel	23 687 69.4
12	9	Wijzer	A3 423 43.0
		Spanveer voor wijzeraandrijving	A1 973 35.0
12	10	As voor bediening van wijzer en golfgebiedschakelaar	A3 332 37.0
12	13	Tussentandwiel voor wijzer aandrijving	A3 423 46.0
12	15	Tandwiel voor vol.reg. aandrijving	A3 423 40.0
12	17	As voor bediening van vol.reg. en accuschakelaar	A3 332 38.0
14	18	Frontplaat	A3 357 53.0
14	19	Knop	23 609 31.0
		Stelschroef in knop	A3 324 16.0
		Buishouder voor buis EL42	49 231 91.0
		Buishouder voor overige buizen	49 231 71.0
		Verlichtingslamphouder	A3 378 19.0
		Aansluitplaat ontvanger	A3 399 07.0
		Moer voor bevestiging van m.f. trafo'd	A3 315 27.0
		Beugel voor speelbevestiging	A1 515 69.0
		Stationsschaal	A3 218 62.2
		Diffusiescherm	A3 378 17.0
		Ijzergaren voor wijzer-aandrijving per meter	06 604 77.0
		Koord voor condensator-aandrijving per meter	06 606 28.0
		Accuschakelaar	A3 186 35.0
		Golfgebiedschakelaar (compleet)	A3 181 14.0
		Verlichtingsschakelaar (compleet)	A3 181 15.0
		Tooncontroleschakelaar (compleet)	A3 181 18.0
<u>LUIDSPREKERKASTJE</u>			
		Tulle (rond)	28 725 52.1
		Tulle (rechthoekig)	A3 642 09.0
		Aansluitplaat	A3 399 00.0
		Stekerbuisplaat voor luidsprekeraansluiting	A3 378 06.0
		Stekerven voor luidsprekeraansluiting	A3 378 12.0
		Trillerhouder	A3 359 27.0
14	20	Bevestigingsschroef	A3 325 63.0
<u>KABELS</u>			
14	A	Accukabel met filter (compleet)	A3 362 62.0
14	B	Antennekabel (compleet)	A3 332 42.0
14	C	Aansluitkabel (compleet)	A3 362 54.0
14	D	Accukabel per meter	33 998 57.0
<u>LUIDSPREKER TYPE 9728</u>			
		Papieren ring	28 452 69.0
		Felstring	25 873 41.1
		Conus met spoel	49 981 11.0
<u>GEREEDSCHAPPEN</u>			
		Service oscillator	GM 2880 of GM 2882
		Aperiodische versterker	GM 2404
		Universeel meetapparaat	GM 4256 of GM 4257
		Trimtransformator	09 992 22.0
		Trimdopsleutel 6 mm	23 685 66.0
		150 mal	09 994 08.0
		Voertertje 0,2 mm	09 990 84.0
		Centreefmal voor luidspreker	09 991 53.0
		Lange soldeerstift	5M 900 50.A
<u>ONTSTORINGSMATERIAAL</u>			
		Aardstrip per meter	08 009 82.0
		Aardstrip voor uitlaatpijp	28 898 03.0
		Veer) Voor het opheffen van kraakstoringen	A9 006 23.0
		Veer) tengevolge van losse motorkap.	A9 006 24.0
		Ontstoringcondensator bobine 2 uF	28 160 92.0
		Ontstoringcondensator dynamo 0,5 uF	type 7350
		Anti kraakveer	type 7933

SPOELEN-COILS-BOBINES-SPULEN

No.	Waarde-Value Valeur-Werte	Code nr.
S1	36 Ohm }	A3 121 84.2
S2	3 Ohm }	
S3	200 Ohm }	
S4	45 Ohm }	
S5	< 1 Ohm }	A3 110 64.0
S6	40 Ohm }	
S7	< 1 Ohm }	
S8	7 Ohm }	A3 121 85.1
S9	20 Ohm }	
S10	20 Ohm }	
S11	9,5 Ohm }	
S12	— Ohm }	A3 121 90.2
S13	5 Ohm }	
S14	3 Ohm }	
S15	5 Ohm }	
S16	102 pF }	
C23	102 pF }	
C24	102 pF }	
S16	< 1 Ohm }	A3 161 23.0
S17	< 1 Ohm }	
S18	< 1 Ohm }	
S19	< 1 Ohm }	
S20	400 Ohm }	
S21	400 Ohm }	
S22	70 Ohm }	A3 110 63.0
S23	— Ohm }	A3 121 91.3
S24	6 Ohm }	
S25	3 Ohm }	
S26	4,5 Ohm }	
C32	102 pF }	
C34	102 pF }	
S27	510 Ohm }	A3 151 36.0
S28	< 1 Ohm }	
S29	5 Ohm }	49 981 11.0
S30	375 Ohm }	28 546 08.1
S31	50 Ohm }	A3 140 05.0
C43	25 pF }	
S32	< 1 Ohm }	A3 110 67.0

WEERSTANDEN-RESISTANCES
RESISTANCES-WIDERSTANDE

No.	Waarde-Value Valeur-Werte	Code nr.
R2	1,2 M.Ohm	48 425 10/1M2
R3	270 Ohm	48 550 10/270E
R4	47000 Ohm	48 551 10/47K
R5	10000 Ohm	48 553 10/10K
R6	0,82 M.Ohm	48 550 10/820K
R7	240 Ohm	48 550 10/240E
R8	47000 Ohm	48 552 10/47K
R9	22000 Ohm	48 550 10/22K
R10	27000 Ohm	48 552 10/27K
R11	47000 Ohm	48 550 10/47K
R12	0,75 M.Ohm	48 550 10/750K
R13	620 Ohm	48 550 10/620E
R14	0,75 M.Ohm	48 550 10/750K
R15	0,1 M.Ohm	48 550 10/100K
R16	0,75 M.Ohm	48 550 10/750K
R17	1 M.Ohm	48 550 10/1M
R18	1 M.Ohm	48 550 10/1M
R19	47000 Ohm	48 550 10/47K
R20	0,5 M.Ohm	49 501 38.0
R21	1500 Ohm	48 550 10/1K5

R22	2000 Ohm	48 550 10/20K
R23	1000 Ohm	48 550 10/1K
R24	1,6 M.Ohm	48 550 10/1M6
R25	1 M.Ohm	48 551 10/1M
R26	0,1 M.Ohm	48 551 10/100K
R27	0,51 M.Ohm	48 551 10/510K
R28	1000 Ohm	48 550 10/1K
R29	51000 Ohm	48 550 10/51K
R30	820 Ohm	48 551 10/820E
R31	38 Ohm	48 467 10/38E
R32	0,47 M.Ohm	48 550 10/470K
R33	6200 Ohm	48 427 10/6K2
R34	6200 Ohm	48 427 10/6K2
R35	39000 Ohm	48 552 10/39K
R36	1200 Ohm	48 551 10/1K2
R37	47000 Ohm	48 552 10/47K

CONDENSATOREN-CONDENSERS
CONDENSATEURS-KONDENSATOREN

No.	Waarde-Value Valeur-Werte	Code nr.
C1	25 uF }	48 317 08/25+25
C2	25 uF }	
C3	12 - 492 pF }	49 001 13.2
C4	12 - 492 pF }	
C5	8,2 pF	48 406 99/8E2
C6	30 pF	28 212 36.3
C7	100 pF	48 406 10/100E
C8	63000 pF }	49 179 51.0
C9	32000 pF }	
C10	32000 pF }	
C12	32000 pF }	
C13	32000 pF }	
C21	32000 pF }	
C25	32000 pF }	
C27	32000 pF }	
C28	32000 pF }	
C11	100 pF	48 406 10/100E
C14	47 pF	48 406 10/47E
C15	1 uF	48 692 10/A1M
C16	470 pF	48 410 10/470E
C17	30 pF	28 212 36.3
C18	30 pF	28 212 36.3
C19	125 pF	28 212 07.2
C20	180 pF	48 408 10/180E
C22	100 uF	48 313 53/100
C23	102 pF	x)
C24	102 pF	x)
C26	47000 pF	48 691 20/V47K
C29	47000 pF	48 691 10/V47K
C30	47000 pF	48 691 10/V47K
C31	4,7 pF	48 406 99/4E7
C32	102 pF	x)
C35	680 pF	48 406 20/680E
C34	102 pF	x)
C35	68 pF	48 406 10/68E
C36	22000 pF	48 690 20/C22K
C37	25 uF	48 313 52/25
C38	0,22 uF	48 691 20/E220K
C39	22000 pF	48 691 20/E22K
C40	2200 pF	48 690 20/V22K
C41	10000 pF	48 690 20/V10K
C42	6800 pF	48 690 20/V6K8
C43	25 pF	x)
C44	30 pF	28 212 36.3
C45	200 pF	28 212 08.2
C46	100 uF	48 313 53/100
C47	470 pF	48 408 20/470E
C48	47000 pF	48 691 20/A47K
C49	15 pF	48 409 10/15E
x	Zie Spoulen - See Coils Voir Bobines - Siehe Spulen.	
Z1	10 Amp.	08 140 34.0

NX570V-NX572V

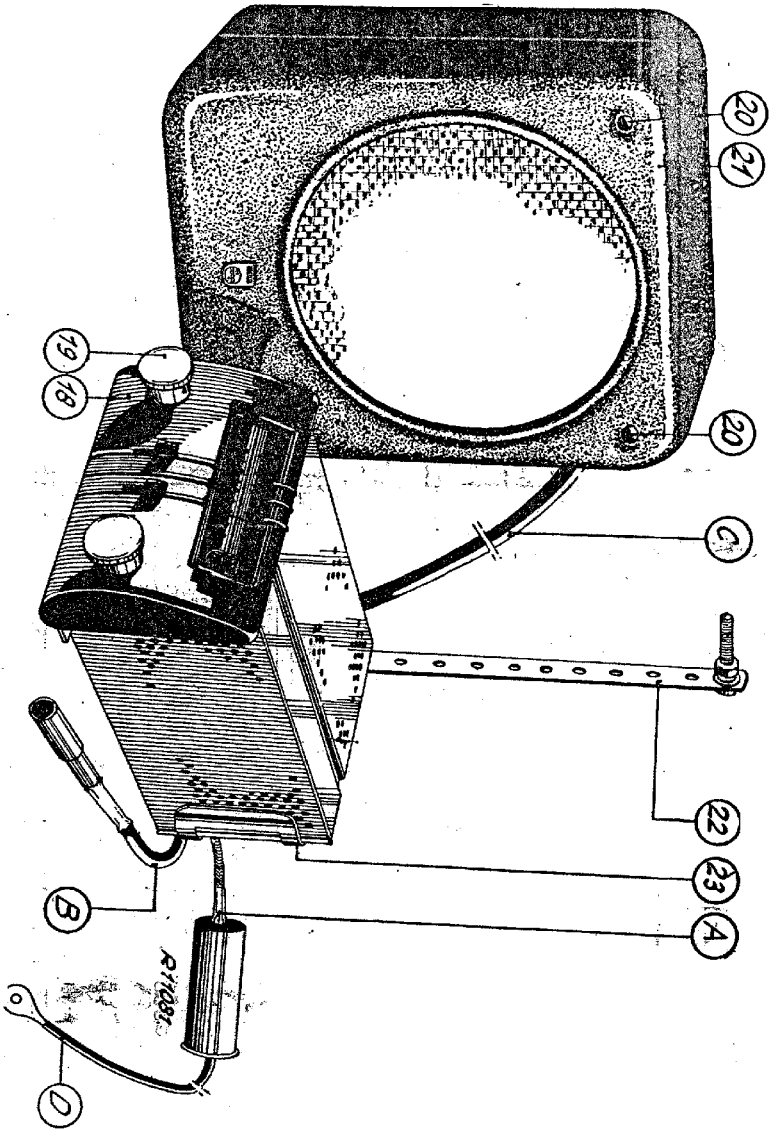
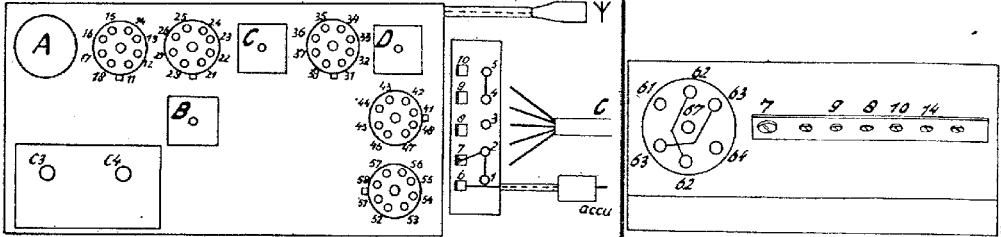

Fig. 14

SERVICE

DAT: _____



Kabel C bij luidsprekerkast losnemen.
Disconnect cable C at loudspeakerscase.
Retirer le câble C à la cassette du haut-parleur.
Kabel C bei Lautsprechergehäuse lösen.

	R										R					
9	16	26	35/8	33	36	42/8	45/8	46	58							
	65	70	400	170	110	360	140	95	210							
10	12/8	15/8	23/8	24	25	25/8	55									
	330	150	210	230	150	235	105									
11	1000-2000m		13	27	37	47	53	52/9			8/9	9/61	9/64			
	280		290	270	380	440	360	360			340	355	355			
12	200-365m		C3		C3		22/8	32/8	10	accu/16	7/62	7/63	7/67	10/14		
	390		120		410		150	150	30	20	20	20	20	140		
	C										C					
8	47											7	8	9		
	300											280	430	430		
10	45															
	150															
11	6	36														
	120	190														
12	15	17	35	42	43/56											
	450	465	430	340	410											

Gemeten met de GM 4256 of GM 4257
Measured with the GM 4256 or GM 4257
Mesuré avec le GM 4256 ou GM 4257
Gemessen mit dem GM 4256 oder GM 4257

10 SERVICE

DAT

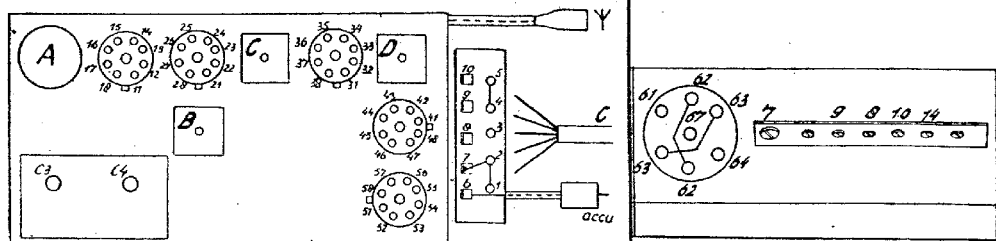

Kabel C bij luidsprekerkast losnemen.
Disconnect cable C at loudspeaker case.
Retirer le câble C à la cassette du haut-parleur.
Kabel C bei Lautsprechergehäuse lösen.

		Ω						Ω					
x1	C3	22/18	33/18	10	accu			10/114	7/162	7/163	7/167		
	200-365m	18	18	10	16			285	480	480	490		
x10	Ψ	C3											
	200-365m/100-200m	18	18										
x10 ²	Ψ	1000-2000m		13	27	37	52/9	53	8/9	9/61	9/64		
		18	18	13	27	37	225	250	250	270	260	260	
x10 ³	12/18	47											
		170	385										
x10 ⁴	15/18	23/18	24	25/18	25	55							
		260	330	345	350	255	210						
x10 ⁵	33	35/18	36	42/18	43/18	46	56						
		200	415	185	305	165	115	245					
5 x 10 ⁵	16	26											
		240	260										

		μF						μF					
x10 ⁻³													
x10 ⁻²	15	17	35	36	42	42/160	6						
		200	155	175	275	110	110	200	47	7	8	9	
x10 ⁻¹	45												
		130											

Gemeten met de GM 4257 of GM 4256
 Measured with the GM 4257 or GM 4256
 Mesuré avec le GM 4257 ou GM 4256

5	6	A.5.	C.
C	49	20.44.5	3.65
K		2	3.8
		4	7.6
		17	11
		19	14
		20	16
		21	18
		22	19
		23	20
		24	21
		25	22
		26	23
		27	24
		28	25
		29	26
		30	27
		31	28
		32	29
		33	30
		34	31
		35	32
		36	33
		37	34
		38	35
		39	36
		40	37
		41	38
		42	39
		43	40
		44	41
		45	42
		46	43
		47	44
		48	45
		49	46
		50	47
		51	48
		52	49
		53	50
		54	51
		55	52
		56	53
		57	54
		58	55
		59	56
		60	57
		61	58
		62	59
		63	60
		64	61
		65	62
		66	63
		67	64
		68	65
		69	66
		70	67
		71	68
		72	69
		73	70
		74	71
		75	72
		76	73
		77	74
		78	75
		79	76
		80	77
		81	78
		82	79
		83	80
		84	81
		85	82
		86	83
		87	84
		88	85
		89	86
		90	87
		91	88
		92	89
		93	90
		94	91
		95	92
		96	93
		97	94
		98	95
		99	96
		100	97

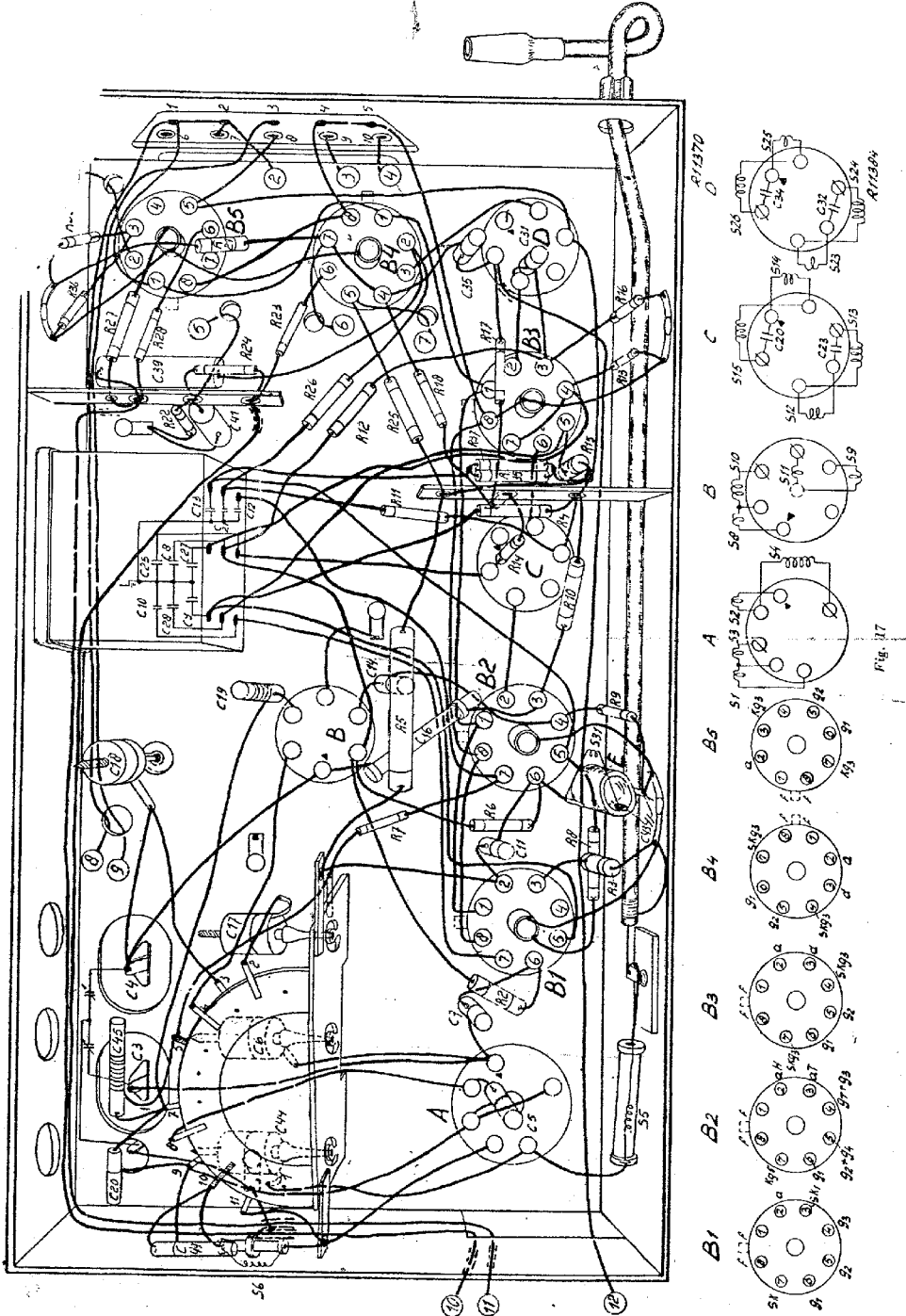

NX 570 V - NX 572 V

